



ONEXT
Touch & Read

ИНСТРУКЦИЯ

Авторские права

Copyright 2010. Все права сохранены и охраняются Законом "об авторском праве и смежных правах". Никакая часть данного документа не может быть скопирована, передана, процитирована, сохранена в индексируемом хранилище или переведена на другой язык или в другую форму на любом носителе информации без предварительного письменного разрешения со стороны ONEXT Ltd.

Ограничение ответственности

ONEXT Ltd оставляет за собой право изменять конструкцию, технические характеристики, внешний вид и комплектацию товара без предварительного уведомления. Производитель не предоставляет гарантий касательно защищённости и сохранности пользовательских данных в случае любых инцидентов связанных с эксплуатацией продукции под торговой маркой ONEXT. Компания не несёт на себе явной либо косвенной ответственности за любого рода ущерб, убытки, упущенную прибыль, причинённый вред здоровью, нарушение неприкосновенности частной жизни и прочие инциденты, возникшие в связи с использованием или невозможностью использования продукции под торговой маркой ONEXT.

Windows является зарегистрированной торговой маркой Microsoft Corporation на территории Соединённых Штатов Америки и в других странах. Прочие торговые марки являются собственностью их владельцев.

Правила безопасности

Пожалуйста, внимательно прочтите данную инструкцию перед началом эксплуатации устройства.

Не располагайте данное устройство под прямыми солнечными лучами либо вблизи горячей поверхности. Например внутри закрытого автомобиля, под солнцем или вблизи печи. В противном случае это может привести к деформации корпуса устройства и повреждению сенсорного экрана по причине высокой температуры.

Не используйте данное устройство вблизи воды или под дождём и не позволяйте любым жидкостям проникать внутрь. Вода и влага могут вызвать короткое замыкание электронных компонентов и привести к неисправности.

Не используйте устройство вблизи сильных электромагнитных излучений, таких как микроволновые печи. Это может привести к неисправности.

Не роняйте и не подвергайте устройство встряске и вибрации. Сильное воздействие такого рода может повредить компоненты внутри.

Не помещайте других объектов кроме совместимых карт памяти в слот памяти. Иначе металлические контакты внутри могут быть повреждены.

Не используйте другого адаптера питания кроме того, который поставляется с данным устройством. Использование стороннего адаптера может привести к возгоранию и даже взрыву.

Не разрезайте, не перегибайте и не помещайте тяжёлые предметы на кабель адаптера питания. Такие действия могут привести к повреждению кабеля и, как результат, к короткому замыканию или пожару.

В случае появления странного запаха или сильного нагрева корпуса, либо иных признаков неисправности, пожалуйста немедленно отсоедините устройство от адаптера питания и обратитесь в авторизированный сервис центр.

Для очистки экрана используйте чистую мягкую ткань. Пожалуйста не используйте жидкие очистители или очистители для стёкол.

В случае проникновения воды или иной жидкости внутрь устройства немедленно выключите устройство и убедитесь, что адаптер питания отключен. Если возможно, мягкой тканью удалите жидкость с поверхности устройства. В случае неисправности обратитесь в авторизированный сервисный центр.



Не разбирайте и не старайтесь модифицировать аппаратную часть устройства. Устройство не содержит внутри себя частей или узлов предполагающих обслуживание со стороны пользователя. Подобные операции приведут к утере гарантии.



Не оставляйте устройство подключенным к адаптеру питания на время более, чем требуется для заряда встроенной аккумуляторной батареи. Это может привести к значительному снижению времени автономной работы.



Не оставляйте устройство в спящем режиме более чем на две недели. Это может привести к невозможному “выгоранию” изображения на экране, что является особенностью технологии электронных чернил.

Оглавление

Введение	8
Описание устройства.....	9
Вид спереди.....	9
Вид сзади	13
Приступая к работе	14
Зарядка	14
Уход за встроенным аккумулятором.....	16
Включение устройства	17
Выключение устройства.....	17
Экранная заставка	18
Спящий режим	19
Установка карты памяти microSD	20
Извлечение карты памяти microSD.....	20
Подключение к компьютеру.....	21
Работа с устройством.....	23
Навигация по экранному меню	23
Использование сенсорного экрана	23
Нажатие	23
Перелистывание.....	24
Поворот изображения.....	25
Экранная клавиатура	25

Главное меню	26
Описание функций.....	27
Список книг	28
Сортировка списка книг	30
Чтение	30
Выбор режима чтения.....	31
Изменение размера букв.....	32
Создание закладок и заметок к тексту	33
Просмотр закладок и заметок в открытой книге...	34
Удаление закладок или заметок	35
Зарезервированная функция	36
Поиск в книге.....	37
Режим энергосбережения.....	37
Чтение оглавления книги	38
Информация о книге.....	39
Закладки	40
Изображения	42
Настройка параметров слайдшоу.....	43
Показ слайдшоу.....	44
Масштабирование изображения	45
Аудио	46
Управление аудио плеером	47
Интернет	49
Подключение к сети Wi-Fi.....	49
Доступ к web страницам.....	56

Навигация по web страницам	57
Загрузка файлов.....	58
Настройки.....	59
Режим отображения	60
Настройка WiFi.....	61
Время и дата	62
Заставка.....	64
Расширенные установки.....	64
Импорт Файлов с Вашего ПК	65
Разрешение проблем.....	67
Спецификация	69

Введение

Благодарим Вас за выбор электронной книги ONEXT Touch@Read

Пожалуйста, внимательно прочтите данное руководство перед началом эксплуатации устройства.

Ваша электронная книга оснащена 6-дюймовым сенсорным экраном, выполненным по технологии Electrophoretic Display (EPD). Вы можете наслаждаться чтением ваших любимых книг просто загрузив их на внутреннюю память устройства или считывая с карты памяти. Слушайте музыку, просматривайте картинки, подключайтесь к сети интернет через встроенный модуль Wi-Fi.

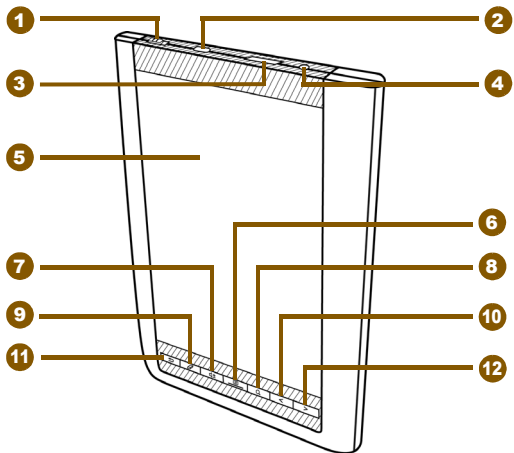

Описание устройства

Вид спереди







No.	Описание
1	 Кнопка включения/выключения Для включения сместите и удерживайте кнопку включения в течении 5 секунд. Для выключения сместите кнопку и выберите  Для выбора Спящего режима сместите кнопку включения и выберите  Сместите кнопку включения ещё раз для выхода из режима сна.
2	Разъём Micro USB Позволяет подключить устройство к компьютеру для обмена файлами. Применяется для зарядки встроенной аккумуляторной батареи. (страница 14)
3	Разъём для карты памяти Устройство поддерживает чтение информации с карт памяти стандартов microSD и microSDHC. (страница 20)
4	Разъём для наушников Вставьте штекер наушников в разъём. При подключении наушников, встроенные динамики, расположенные в нижней части корпуса устройства, отключаются.
5	Сенсорный экран Отображает информацию и позволяет управлять устройством с помощью прикосновений к элементам интерфейса. (страница 23)

№.	Описание
6	<p> Кнопка меню</p> <p>При чтении книги, нажатие данной кнопки вызывает дополнительное меню в котором доступны закладки, комментарии, навигация, изменение формата отображения и т.д.</p> <p> Индикатор</p> <p>Диод подсветки загорается в момент прикосновения к экрану.</p>
7	<p> Громкость</p> <p>1. Нажмите для активации меню управления громкостью.</p> <div data-bbox="184 622 736 765">  </div> <p>2. Нажмите  или  для регулировки.</p>
8	<p> Поиск</p> <p>Поиск заданного текста или слова в открытой книге. (страница 37)</p>
9	<p> Обновить экран</p> <p>Нажмите для обновления экрана в случае наличия артефактов оставшихся от предыдущего изображения.</p>

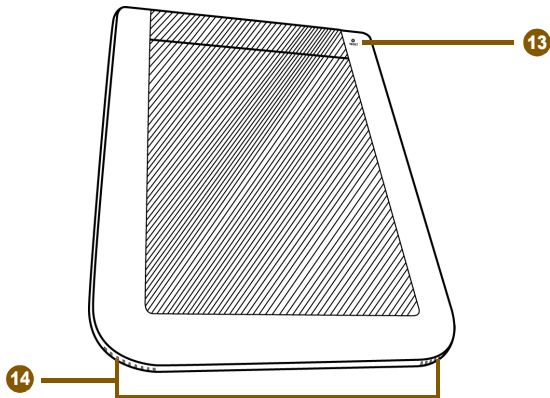
№.	Описание
10	 Назад/Понизить громкость Возвращает на страницу назад / Понижает громкость.
11	 Возврат/Отмена Для отмены или возврата в главное меню.
12	 Вперёд/Увеличить громкость Перелистывает страницу вперёд / Увеличивает громкость.

Вид сзади





No.	Описание
13	Кнопка перезагрузки устройства Используйте тонкий предмет для нажатия на скрытую кнопку. Она может потребоваться в случае, если устройство не реагирует на нажатия кнопок и другие команды.
14	Динамики Встроенные динамики для воспроизведения аудио. Нажмите  и затем  или  для регулировки уровня громкости.

Приступая к работе

Зарядка

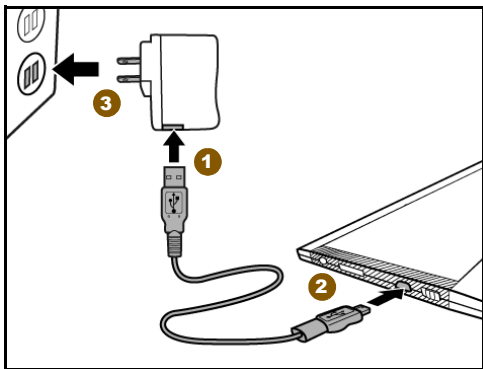
Устройство поставляется с частично заряженным аккумулятором, что обусловлено правилами хранения и транспортировки.



1. Подключите кабель micro USB - USB к адаптеру питания 220-240v.
2. Другим концом подключите кабель micro USB к соответствующему порту устройства.
3. Вставьте адаптер питания в розетку сети 220-240v. На экране отобразится  индикатор процесса заряда батареи.







4. Полное время зарядки составляет около 4 часов. Индикатор батареи изменится на , по факту достижения полной зарядки. Отключите кабель.



Важно!

Перед первым использованием заряжайте батарею 8 часов. В последствии не оставляйте устройство включенным в сеть больше, чем это требуется для его полной зарядки.

Уровень заряда встроенной аккумуляторной батареи показан в правом верхнем углу экрана и может принимать следующий вид:

	Батарея заряжается.
	Батарея полностью заряжена.
  	Количество делений условно отображает текущий уровень заряда. Большее количество делений означает более высокий заряд.
	Батарея разряжена.

Уход за встроенным аккумулятором

Данное устройство содержит встроенный возобновляемый литий-полимерный аккумуляторный элемент. В виду особенности технологии, ёмкость батареи со временем снижается. Вы можете продлить жизненный цикл батареи если будете придерживаться следующих советов:

Используйте устройство не менее одного раза в неделю.

Старайтесь заряжать батарею после полного разряда, избегая заряда при не полностью разряженном аккумуляторе.

Заряжайте батарею полностью до 100% ёмкости.

Не держите устройство подключенным к источнику питания дольше, чем того требует полная зарядка.

Не оставляйте аккумулятор полностью разряженным на долгое время.

Если требуется оставить устройство на долгое время без эксплуатации, пожалуйста зарядите аккумулятор до, примерно, 20% - 40% его полной ёмкости.

Старайтесь держать устройство и аккумулятор вдали от источников тепла.





Пожалуйста, не пытайтесь заменить встроенную аккумуляторную батарею самостоятельно. Попытка вскрыть устройство может привести к порче оборудования и даже к травме.

Включение устройства

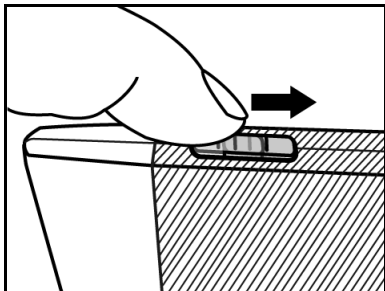
Переместите и удерживайте кнопку включения  в течении пяти секунд. Отпустите кнопку. На экране появится окно приветствия. После загрузки устройства на экране отобразится главное меню.



Выключение устройства

На секунду сдвиньте кнопку включения  вправо. Отпустите кнопку. В появившемся на экране меню выберите  для выключения устройства.

Экранная заставка и Спящий режим

Экранная заставка



Ваша книга автоматически включает экранную заставку через несколько минут бездействия. Коснитесь экрана в любом месте для продолжения работы с книгой. Для установки временного интервала, через который устройство должно включать экранную заставку, в главном меню выберите пункт **Настройки**





> **Заставка.** Установите временной интервал.

(страница 56)

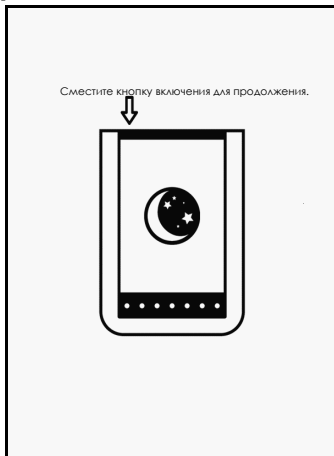
Спящий режим



Электронная книга переходит в Спящий режим через 3 минуты после активации экранной заставки. Вы можете перевести устройство в спящий режим самостоятельно, нажав  и выбрав  в появившемся меню. Для возврата к работе нажмите  снова.



Важно! Не оставляйте устройство в спящем режиме на срок более двух недель. Выберите его полное выключение. Это поможет сохранить экран и аккумуляторную батарею для более долгой работы.

Установка карты памяти microSD

Разъём для карты памяти находится в верхней части, на торце электронной книги. Пожалуйста, перед установкой карты памяти убедитесь, что соответствующий слот не занят другой картой. Поместите карту microSD в слот до щелчка. Металлические контакты карты microSD должны быть с обратной к вам стороны.

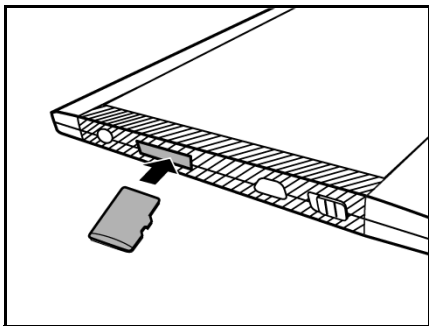

Извлечение карты памяти microSD

Осторожно нажмите на карту памяти до ощутимого щелчка, сигнализирующего о её освобождении. Извлеките карту из устройства.



Важно! Поддерживаются карты памяти стандартов microSD и microSDHC (высокой ёмкости).

Подключение к компьютеру

Вы можете подключать электронную книгу к компьютеру для копирования книг, музыки и изображений.

1. Подключите USB кабель (из комплекта поставки) к micro USB порту устройства.
2. Посредством USB порта произведите подключение к компьютеру. В ответ на появившийся на экране устройства вопрос выберите "Внешний носитель информации" В вашей системе Windows™ отобразится новый съёмный диск.

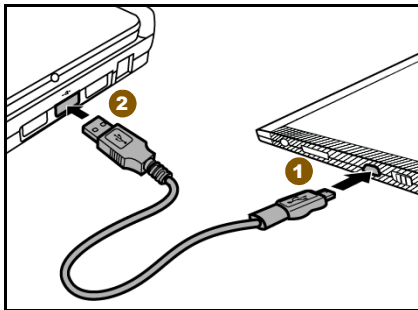

3. Теперь Вам доступно копирование/перемещение информации между устройствами, посредством программного обеспечения установленного на вашем компьютере.
4. Вы также можете перемещать/копировать информацию на карту памяти установленную в книгу.



Важно! Не вынимайте карту памяти и не отсоединяйте USB кабель во время копирования.

5. После завершения копирования, аккуратно отсоедините USB кабель от устройства и компьютера. Скопированные файлы будут автоматически распознаны и разнесены в папки: Список книг/Изображения/Аудио файлы.

6. Вы можете выбрать



Список книг



Изображения

или



Аудио

соответственно для чтения, просмотра или прослушивания скопированных файлов.

Работа с устройством

Навигация по экранному меню

Ваша электронная книга оборудована экраном, чувствительным к прикосновению. Чтобы работать с устройством, используйте меню и панель инструментов внизу экрана. Большинство операций могут быть выполнены при помощи сенсорного экрана, а основные функции - при помощи кнопок.

Использование сенсорного экрана

Нажатие

Прикоснитесь пальцем к элементу меню на экране, чтобы выполнить желаемое действие.

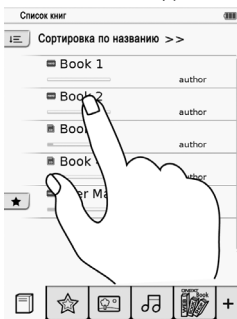

Перелистывание

Читая книгу или просматривая изображения, Вы можете листать страницы/картинки движением пальца по экрану. Проведите пальцем слева направо или сверху вниз для перехода к следующей странице книги. Для возврата проведите пальцем по экрану в противоположную сторону.

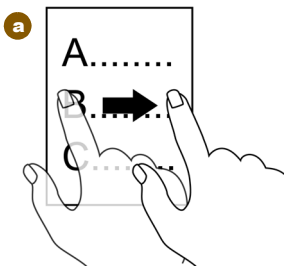

ИЛИ

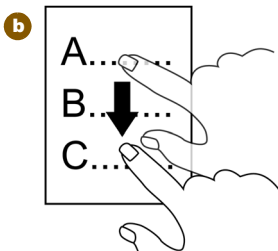

Замечание! Вертикальное (b) перелистывание недоступно при просмотре изображений.

Поворот изображения

Вы можете задать ориентацию изображения на экране применительно к режимам чтения и просмотра

изображений. Выберите **Настройки**  >

Ориентация >

Автоповорот/Книжная/Альбомная для соответствующего поворота текста читаемой книги

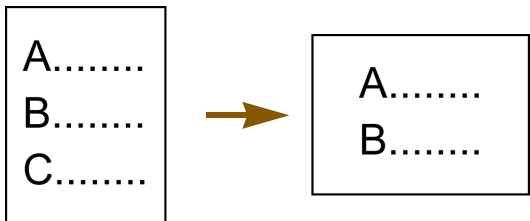

Экранная клавиатура

Ввод текста осуществляется непосредственным нажатием на кнопки клавиатуры на экране .



Главное меню

Сразу после включения и загрузки операционной системы на экране отображается главное меню.

Для выбора нужного элемента меню коснитесь его пальцем.







Вы можете вернуться в главное меню несколько раз нажав клавишу возврата 

Название последней открытой книги отображается внизу экрана. Нажмите  для быстрого возврата к чтению.



нажмите для продолжения чтения последней книги.

Описание функций

Иконка	Описание
	<p>Чтение книг</p> <p>Чтение книг, документов и текстов из файлов поддерживаемых форматов. Добавление закладок и создание заметок к читаемым файлам.</p>
	<p>Просмотр закладок и заметок</p> <p>Просмотр и, по желанию, возврат к интересующему участку документа, согласно списку ваших закладок и заметок.</p>
	<p>Просмотр изображений</p> <p>Вывод на экран фотографий, рисунков, чертежей из поддерживаемых форматов.</p>
	<p>Воспроизведение аудио</p> <p>Позволяет прослушать аудиокниги или музыку из файлов поддерживаемых форматов.</p>
	<p>Интернет</p> <p>Открывает браузер для работы и развлечений в интернете. (требует наличия Wi-Fi подключения)</p>
	<p>Изменение настроек</p> <p>Позволяет настроить параметры соединения с Wi-Fi точкой доступа для последующего выхода в интернет. Позволяет управлять настройками поворота экрана, языком интерфейса. Возможно установить дату и время, интервал вызова экранной заставки, управлять режимом энергосбережения. Так же содержится инженерная информация об аппаратной и программной составляющей устройства. Присутствует возможность обновления управляющей микропрограммы.</p>



Список книг

Нажмите , чтобы увидеть список книг размещённых в памяти устройства или на установленной карте памяти micro SD

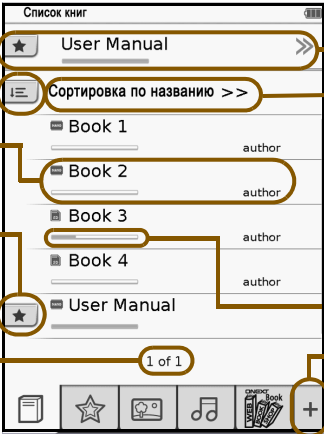

сортировать по ... (страница 30)

место хранения и информация о книге

признак наличия закладок или заметок к данной

текущая страница / всего страниц

последняя открытая книга

нажмите >> для дальнейшего чтения

выбранный метод сортировки

прогресс чтения

отобразить (скрыть) полное меню

Список книг

★ User Manual >>

☰ Сортировка по названию >>

Book 1 author

Book 2 author

Book 3 author

Book 4 author

★ User Manual

1 of 1

Icons: book, star, lightbulb, music, book, +



Важно!

Значок  отображается только для книг, где были сделаны закладки или комментарии к тексту. При включении устройства в первый раз поле последней открытой книги не содержит названия.

Работа с подменю

В процессе чтения книги нажмите кнопку  для вызова подменю.

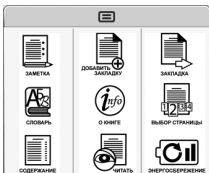



Иконка	Описание	Стр.
 ЗАМЕТКА	Добавить заметку.	33
 ЗАКЛАДКА	Добавить закладку.	33
 ЗАКЛАДКА	Открыть список закладок и заметок.	34
 СЛОВАРЬ	Функция временно недоступна. Зарезервировано.	36
 О КНИГЕ	Отобразить информацию о книге.	39
 НА СТРАНИЦУ	Перейти к странице.	30
 СОДЕРЖАНИЕ	Отобразить оглавление книги (если присутствует).	38
 ФОРМАТ	Режим чтения.	23
 ЭНЕРГОСБЕРЕЖЕНИЕ	Управление режимом энергосбережения.	29

Сортировка списка книг

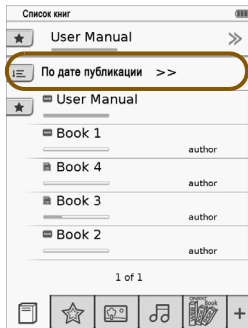
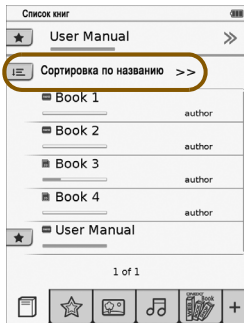
Нажмите  для выбора способа сортировки. Вы можете выбрать упорядочивание списка по названию книг, дате загрузки, автору либо по дате публикации.



Чтение

1. Коснитесь названия интересующей вас книги на экране. Книга откроется на первой странице или на месте, где чтение было остановлено в предыдущий раз.
2. Нажмите  для чтения в полноэкранном режиме.
3. Для перемещения по страницам книги:
 - а. Нажмите  или  или проведите пальцем по экрану в направлении перелистывания (страница 24).

в. Нажмите  для открытия подменю. Выберите



и введите номер страницы на которую вы

хотели бы перейти. Нажмите  для перехода на указанную страницу.

4. Для выхода из режима чтения нажмите . Ваша электронная книга запоминает последнюю читаемую книгу и открытую в ней страницу для последующего быстрого возврата к чтению.

Выбор режима чтения



Применительно к файлам в формате Adobe PDF, Вы можете установить формат вывода текста на экран

1. При чтении нажмите  для открытия подменю и

выберите .









ФОРМАТ

2. Выберите нужный режим:

- : Вписать в экран (на экране размещается строго одна страница документа, перелистывание происходит кратно страницам)
- : Плавно (страницы перелистываются частично)
- : Раздельно (происходит переформатирование страницы с отделением текста от графики)

3. По завершению нажмите  для подтверждения.

Изменение размера букв

1. В процессе чтения нажмите  для увеличения шрифта.
2. Нажимая  или  Вы можете управлять размером шрифта.
3. Прикасаясь к нарисованным символам     Вы можете перемещать изображение документа на экране по своему желанию.
4. Вы можете выбрать  или  для переключения в полноэкранный режим чтения и обратно.

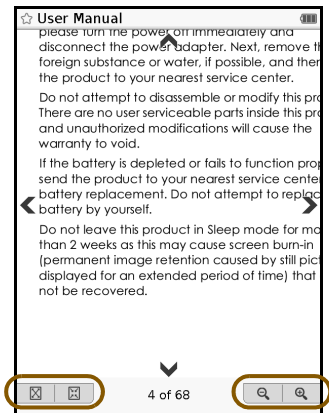

Создание закладок и заметок к тексту

В процессе чтения Вы можете делать закладки - для последующего быстрого доступа. Так же Вы можете оставлять свои комментарии.

Читая книгу нажмите  для вывода подменю.

Сделать закладку



Нажмите  для создания закладки к текущей

ЗАКЛАДКА

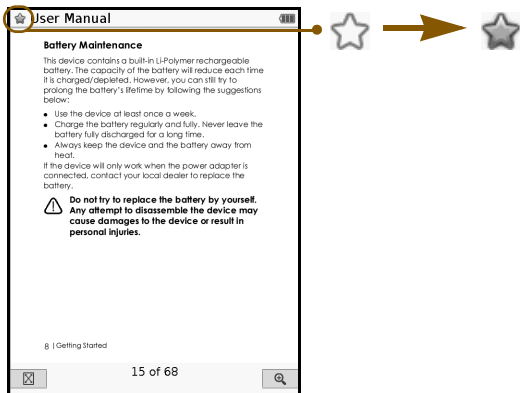
странице. В левом верхнем углу маркер закладки  изменит свой цвет.



Добавление заметки

1. В подменю нажмите  для создания заметки к текущей странице открытой книги.
2. Введите текст нажимая на буквы экранной клавиатуры.
3. По окончании ввода нажмите  для подтверждения. В левом верхнем углу экрана появится значок  сигнализирующий о наличии заметки для данной страницы.

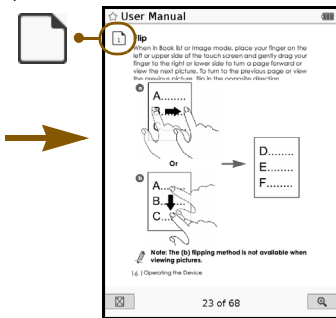

Просмотр закладок и заметок

Для просмотра закладок и заметок созданных в открытой книге, вызовите подменю  и выберите



для

открытия

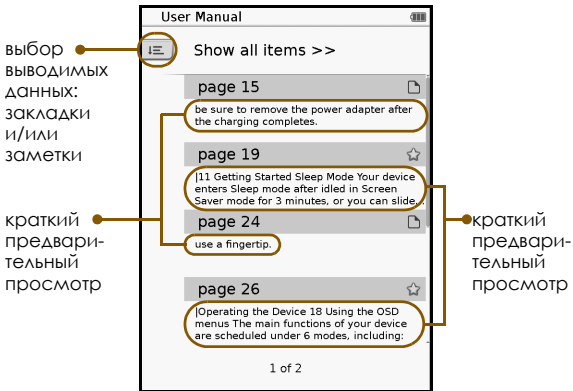

списка.



Вы можете управлять списком, выбирая отображение всех элементов либо только закладок, либо только заметок. Для этого нажмите пиктограмму  и выберите соответствующий пункт.





Удаление закладок или заметок

Удаление закладок

1. Перейдите на страницу закладки на которую Вы хотите удалить.
2. Вызовите подменю нажатием кнопки  и выберите  для удаления закладки.

ЗАКЛАДКА

Удаление или изменение заметок





1. В открытой книге перейдите на страницу, заметку к которой Вы хотели бы изменить или удалить.
2. В левом верхнем углу нажмите  для просмотра.
3. В появившемся окне выберите  для редактирования. Для удаления нажмите . По завершению нажмите  для подтверждения.



Важно! Для просмотра полного списка закладок и комментариев воспользуйтесь функцией **Закладки из главного меню (страница 40)**





Зарезервированная функция

Данный пункт меню временно неактивен. Пожалуйста, обращайте внимание на появление обновлённых версий управляющей микропрограммы на сайте поддержки устройства.

1. Для вызова функции нажмите кнопку 
2. В открывшемся подменю выберите 
СЛОВАРЬ
3. Появится информативное окно о временной блокировке данного пункта меню.
4. Вы можете нажать  или  для закрытия окна.





Поиск в книге

Вы можете воспользоваться поиском для нахождения интересных Вас слов или фраз в открытой книге.

1. В процессе чтения нажмите кнопку Поиск  для открытия поля ввода интересующего Вас слова или фразы.
2. Введите информацию используя экранную клавиатуру. Завершив ввод нажмите .
3. На экране отобразится список цитат с вхождением искомого текста. В случае крайне развёрнутого результата, воспользуйтесь клавишами  и  для перелистывания страниц с результатами поиска.
4. Для чтения выбранного участка прикоснитесь к экрану или нажмите  для выхода.

Режим энергосбережения



Вы можете включить режим энергосбережения для продления времени автономной работы устройства. При этом будет снижена скорость перелистывания страниц и производительность устройства в целом.

1. При чтении книги нажмите кнопку  для вызова подменю.
2. Выберите  для включения энергосбережения. Значок  будет отображён в правом верхнем углу экрана. Для отключения нажмите .



Важно!

В случае активации режима энергосбережения следующие функции будут ограничены или отключены:

- при чтении доступен только портретный режим ориентации текста на экране.
- отключены кнопки Обновить экран  и Громкость 



Функция энергосбережения автоматически отключается в следующих режимах:

- при подключении устройства к компьютеру или к источнику электропитания.
- при подключении к сети Wi-Fi.
- при воспроизведении аудио файла.

Чтение оглавления книги

Если в книге присутствует содержание, Вы можете открыть для быстрой навигации по произведению.

1. В процессе чтения книги нажмите кнопку Меню  для вызова экранного подменю.

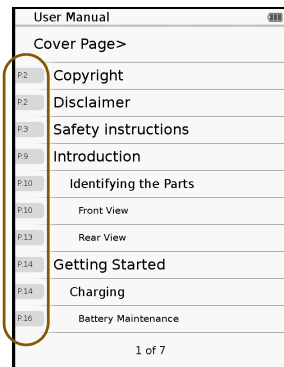

2. Выберите . Оглавление будет отображено в виде списка глав с соответствующими номерами страниц. Нажмите  или  для

перелистывания. Вы можете коснуться экрана с названием нужной Вам главы для перехода.



Важно! Эта функция доступна только в случае, когда книга и её оглавление были созданы с использованием механизма гиперссылок.

Информация о книге

1. Читая книгу, вызовите подменю нажатием кнопки Меню 
2. Выберите  для вывода на экран информации о произведении. Данные типа: название, автор, тема, издатель, дата создания, язык и т.п. должны быть прописаны в свойствах книги. В противном случае отобразятся пустые поля.

Закладки

Данный пункт содержит список всех закладок и заметок к находящимся в памяти устройства книгам. В

главном меню нажмите значок  для открытия .

ЗАКЛАДКА



Важно! В списке перечисляются только закладки и заметки для книг, находящихся в памяти устройства.

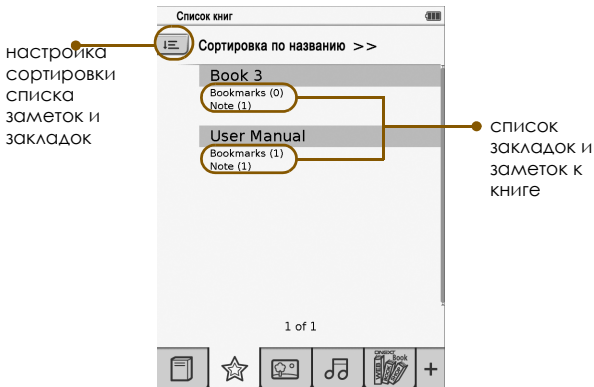

1. Выберите книгу из списка для просмотра созданных закладок и/или заметок.

2. Нажмите  для настройки отображения элементов списка.

настройка сортировки списка заметок и закладок

отображение комментария

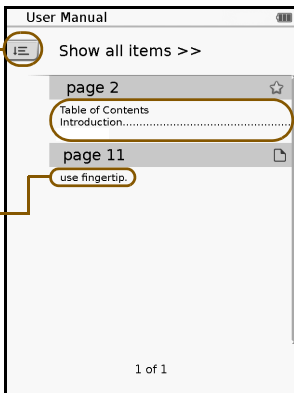

предпоказ содержимого страницы с закладкой





Изображения

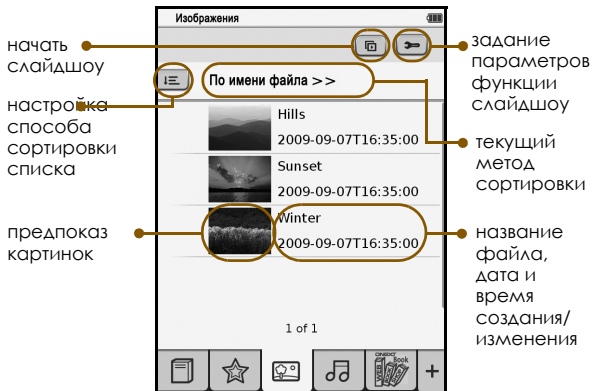

Выберите пункт Изображения в главном меню для просмотра находящихся в памяти устройства фотографий и картинок. Нажмите  для задания способа сортировки списка файлов.



С помощью управляющих клавиш  и  Вы можете перелистывать страницы списка. Коснитесь нужного файла для полноэкранного отображения.





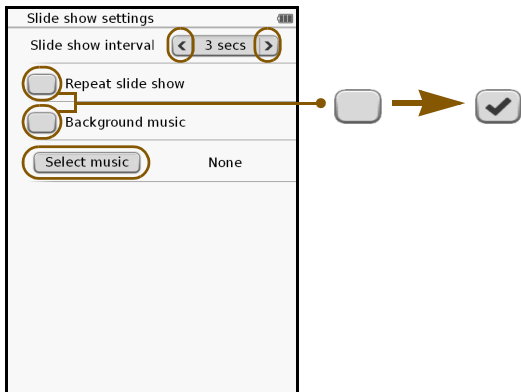

Важно!: Возможно не всегда корректное отображение имён файлов, содержащих в названии символы неподдерживаемых языков.

Настройка параметров слайдшоу

1. Находясь в разделе Изображения, выберите  для настройки параметра показа слайдов.





2. Управляя символами  и  задайте интервал отображения каждой картинке на экране.
3. Коснувшись , Вы можете задать непрерывный показ слайдов по кругу, и выбрать режим показа с фоновым проигрыванием музыки.
4. Нажмите  и выберите музыкальный файл для воспроизведения в режиме слайдшоу.
5. По завершению нажмите  для возврата на первую станицу меню Изображения.

Показ слайдшоу

Вы можете включить показ слайдшоу двумя способами.

Находясь в меню Изображения нажмите  для начала последовательного показа всех файлов.







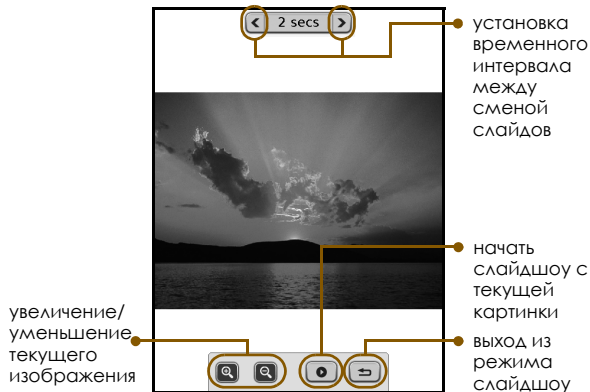

Просматривая изображения, нажмите кнопку Меню

 и, в открывшемся подменю, выберите  для начала последовательного показа слайдов.



Вы можете изменить интервал отображения файла в процессе слайдшоу, коснувшись в любом месте экрана, и задав нужное время в меню. Нажмите  для продолжения просмотра.



Масштабирование изображения

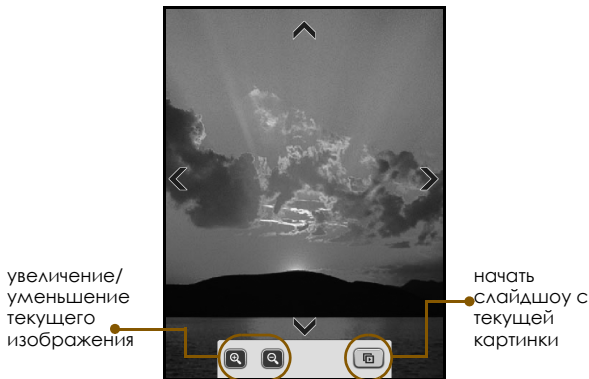

1. При просмотре картинки в полноэкранный режиме нажмите кнопку меню  для вызова подменю.
2. Вы можете нажать  для увеличения.
3. Быстрое многократное нажатие  или  позволяет быстрее добиться желаемого масштаба.
4. Оперировать символами     для перемещения чтобы увидеть нужный Вам участок.



5. Чтобы вернуться к оригинальному размеру нажмите  многократно до момента исчезновения значка уменьшения . Вы так же можете нажать  для возврата к списку файлов.



Аудио

Выбрав режим воспроизведения аудио , вы можете прослушивать файлы в формате mp3. Файлы могут быть записаны как во внутреннюю память устройства, так и на карту памяти MicroSD. Используйте кнопки   для перемещения по списку файлов. Для воспроизведения нужного трека коснитесь пальцем его названия на экране.

метка воспроизводимого файла

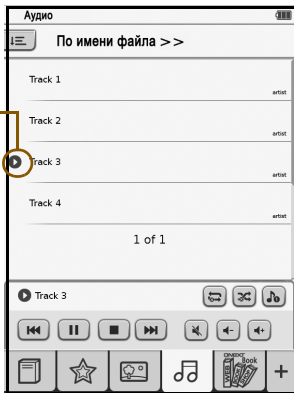

Важно! Возможно не всегда корректное отображение имён файлов, содержащих в названии символы неподдерживаемых языков.

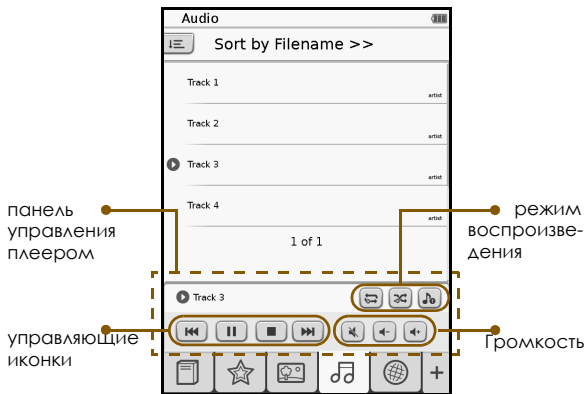

Управление аудио плеером





Воспроизведение



Коснитесь пальцем названия трека на экране или нажмите символ  для начала воспроизведения



Используя кнопки   Вы можете перемещаться на следующую / предыдущую композицию.

В процессе прослушивания композиции, Вы можете использовать символы   для постановки на паузу либо остановки воспроизведения.

Задание режима воспроизведения

Вы можете переключать   и  для задания последовательности проигрывания файлов: композиция один раз, повтор одной или всех композиций.

Нажмите   для включения или выключения воспроизведения файлов в произвольной последовательности.

Нажмите   для задания воспроизведения только одной композиции или последовательного воспроизведения с автоматическим переходом к следующему файлу.

Громкость

Пиктограммами   Вы можете регулировать уровень громкости.

Нажав  Вы выключите звук устройства. Нажмите ещё раз для включения звука.



Интернет

В зоне действия беспроводной точки доступа сети Wi-Fi Вы можете использовать устройство для выхода в интернет. Для скачивания книг, музыки и другого

контента. Для этого выберите  для перехода к интернет обозревателю. Выход в интернет требует предварительно установленного Wi-Fi соединения.

Подключение к сети Wi-Fi

1. Выберите раздел **Настройки**



Примечание: Вы так же можете использовать панель быстрого доступа в нижней части экрана, находясь в в любом из разделов: Список книг/Аудио/Закладки и

т.д. Нажмите  в нижней части экрана и выберите

Настройки  для перехода к разделу настроек.



2. Нажмите **Настройки Wi-Fi**

3. Нажмите **ON** для включения Wi-Fi. Устройство просканирует и отобразит доступные беспроводные сети.

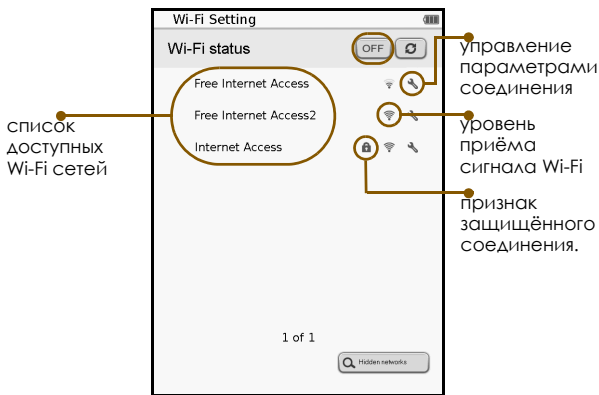



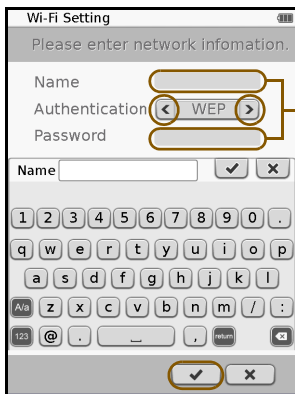

- а. Если в отображенном списке, Вы видите название сети к которой хотите произвести подключение, пожалуйста, перейдите к пункту 4 данного раздела.

б. Возможно, сеть к которой Вы хотели бы подключиться, является скрытой. Для соединения с такой сетью выберите 





тип шифрования

Символами   выберите метод шифрования и кодирования (если необходимо). Используя экранную клавиатуру введите имя скрытой сети и пароль. По окончании нажмите  для подтверждения. В случае правильного задания настроек и установления соединения, новая сеть будет отображена в общем списке с пометкой  (скрытая).

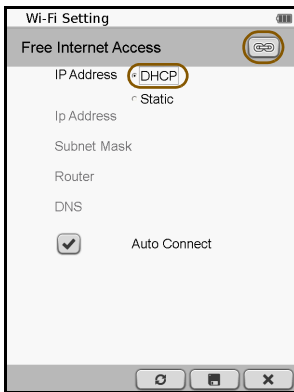
4. В случае, когда нужная Вам сеть не защищена, Вы можете:
- Коснуться пальцем названия нужной сети на экране для соединения.
 - Выбрать меню Настройка  для задания параметров подключения. Вы можете управлять следующими параметрами:
 - DHCP - протокол динамической конфигурации узла. Устройству автоматически выделяется временный IP адрес со стороны сервера DHCP.



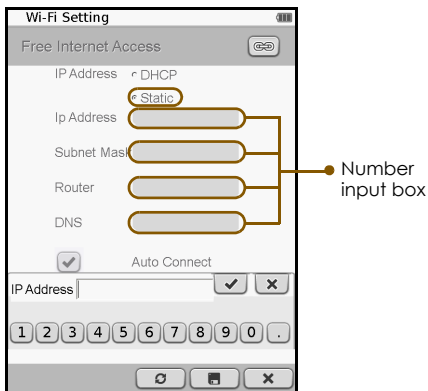

- Static IP - установка постоянного IP адреса, маски подсети, адресов роутера и сервера DNS. Коснитесь нужного пункта и введите данные используя экранную клавиатуру. По завершению выберите  для подтверждения ввода. Для сохранения настроек нажмите 



Выполнив настройку, нажмите  для соединения.

5. В случае, если выбранная сеть защищена паролем, Вам будет предложено ввести пароль. Используйте экранную клавиатуру и нажмите  по окончании ввода.



6. Значком  будет помечена сеть с установленным соединением. Индикатор , в правом верхнем углу экрана, схематично отображает качество сигнала.



7. Выберите значок Интернет  для открытия интернет-браузера.

Доступ к Web страницам

По умолчанию загружается страница интернет-магазина ONEXT Book. Здесь Вы можете совершать покупки и скачивать произведения на внутреннюю память устройства.

Для перехода по новому адресу выполните следующие действия:

1. Коснитесь пальцем адресной строки.
2. Используйте экранную клавиатуру для ввода нужного

Вам web-адреса. По завершению нажмите  для перехода.



Строка
ввода

3. Web-страница будет загружена в течении нескольких секунд.

Навигация по Web страницам

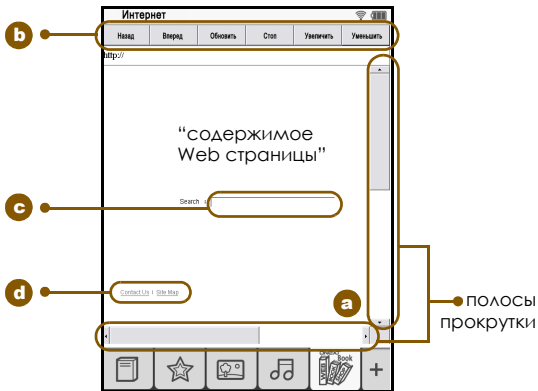

- Для перемещения по странице Вы можете использовать полосы прокрутки, расположенные по краям экрана.
- Для перемещения к предыдущей странице нажмите Нажмите для возврата. Для прекращения загрузки нажмите Для повторной загрузки . Для масштабирования больше/меньше используйте
- Если в процессе просмотра web страниц Вам потребуется ввести какой-либо текст, для примера: логин, пароль или сообщение, коснитесь поля ввода для вызова экранной клавиатуры.

- d. Для перемещения по ссылкам приводимых на сайтах, используйте касание пальцем к объекту гиперлинки на экране.

Загрузка файлов

Чтобы сохранить либо скачать поддерживаемый файл с веб-страницы, нажмите "Save", "Download" либо аналогичные кнопки/ссылки. Скачанные файлы будут сохранены и распределены в соответствующие папки книжки (Список книг / изображение / аудио).



Внимание: Устройство может скачивать из Интернет только поддерживаемые файлы. Подробнее о поддерживаемых книжкой форматах файлов на стр. 62.



Настройки

Меню настроек позволяет Вам настроить беспроводное соединение WiFi, интервал включения экранной заставки и другие относящиеся к устройству функции, такие как язык меню, дата и время.

Нажмите  и затем  для входа в меню настроек.

Нажмите на выбранную опцию.

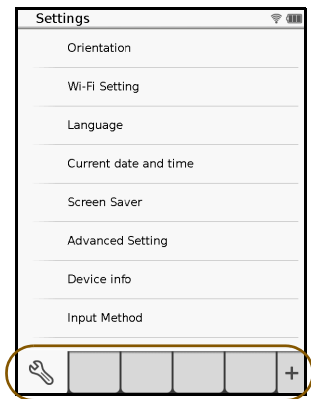

Показать/скрыть полное меню



Режим отображения

Позволяет назначить отображение как портретное, пейзажное либо переключаться между видами автоматически, в зависимости от того, как Вы держите устройство.

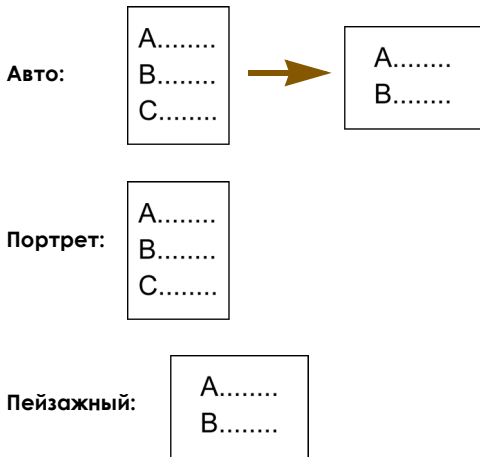

Настройка Wi-Fi

Включает адаптер беспроводной сети. См. "Подключение к сети Wi-Fi" для детальной настройки (страница 49).

Язык

Позволяет назначить язык интерфейса книжки.

Время и дата



Позволяет установить дату и время. Скачанные файлы будут сортироваться в соответствии с датой и временем, установленными в Вашем устройстве.

Для установки даты, нажмите .

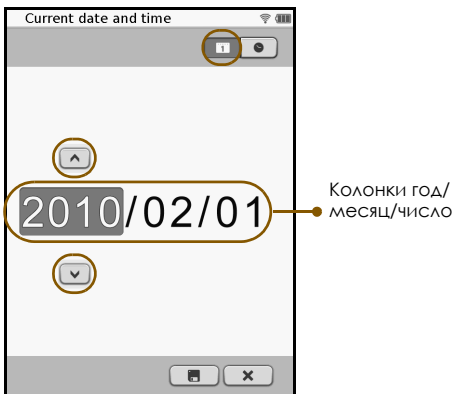
Нажав на соответствующую колонку (год/месяц/число), используйте  /  для точной настройки.



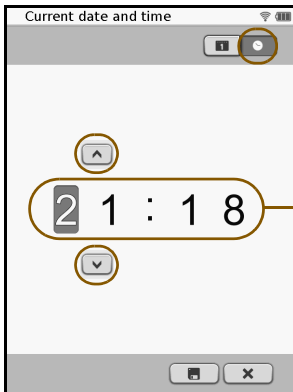

Для установки времени, нажмите .

Нажав на соответствующую колонку (часы/минуты), используйте  /  для точной настройки.



Колонки часы/
минуты

После установки верных значений, нажмите  (сохранить). Для выхода из настроек без сохранения нажмите .

Заставка

Вы можете задать интервал, по истечению которого Ваша книжка перейдет в режим экранной заставки.

Нажмите  для включения данной функции и установки времени интервала.

Расширенные установки

Восстановить настройки по умолчанию

Позволяет вернуть устройство к первоначальным заводским настройкам.

Обновление программного обеспечения

Позволяет установить на устройство новую версию микропрограммы. Самую последнюю версию можно скачать с официального сайта устройства.

Стереть пользовательские данные

Позволяет удалить с устройства личные данные пользователя.

Инф. об устройстве

Отображает технические характеристики устройства.

Импорт Файлов с Вашего ПК

Вы можете импортировать книги/изображения/музыку с Вашего компьютера

1. Подсоедините Micro USB кабель к устройству.

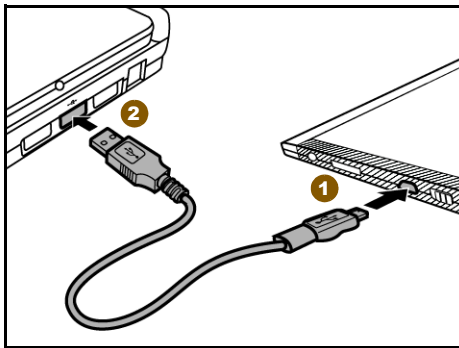

2. Вставьте другой конец кабеля в соответствующий разъем USB компьютера.
3. Нажмите , когда на экране появится запрос использовать устройство как съемный накопитель. Теперь Ваша книжка будет распознана операционной системой Windows.
4. Скопируйте выбранные книги/изображения/аудио на определившийся съемный диск.



Внимание: не отсоединяйте USB кабель во время копирования данных.

5. После завершения копирования, отсоедините кабель от устройства и компьютера. Скопированные файлы будут распознаны и сортированы в соответствующие папки Список книг/Изображения/Аудио.

Разрешение проблем

Проблема: Экран содержит следы предыдущей страницы либо изображения.

Решение: Чтение множества страниц непрерывно может приводить к подобным эффектам на экране. Чтобы убрать следы, нажмите клавишу  для обновления экрана. Для предотвращения появления подобных эффектов старайтесь не оставлять книжку установленной на одной странице/изображении длительное время.

Проблема: Устройство не реагирует на команды.

- Решение:**
- Внутренняя ошибка может стать причиной. Используйте тонкий предмет, на подобии скрепки, для нажатия скрытой кнопки "Reset" чтобы перезагрузить устройство.
 - Батарея разряжена. Сперва зарядите устройство.

Проблема: Компьютер не распознает книжку при подключении.

- Решение:**
- Проверьте надежно/правильно ли подсоединен кабель USB к устройству/компьютеру.

- Отсоедините кабель micro USB, а затем вновь подсоедините его к устройству/компьютеру.

Спецификация



Технические характеристики могут меняться производителем без предварительного уведомления.

Характеристика		Описание
Продукт		e-Reader
Размер экрана		6"
Соотношение сторон		4:3
Тип экрана		Емкостной сенсорный экран
Градации серого		16 оттенков
Память	Mobile DDR	128 Мб
	NAND Flash	2 Гб
Разъемы	Micro USB	USB 2.0
	SD слот	разъем для microSD/microSDHC
	Джек 3,5"	Да
Аудио	Встроенные динамики	Да
Батарея	Встроенная	1530 мА/ч
Питание		БП 5 В 1А
Сеть	Wi-Fi b/g	802.11 b/g
ОС	Linux	V 2.6.21
Типы поддерживаемых карт памяти		microSD, microSDHC

Характеристика		Описание
Поддерживаемые форматы	Текст	.pdf, .html, .txt, .epub
	Картинки	.jpg, .png, .bmp
	Аудио	.mp3
Системные требования		<p>Операционная система: Microsoft® Windows® 2000, XP и Windows Vista™</p> <p>USB порт: свободный USB 1.1 либо 2.0 порт</p>